

NOBO energy control

1. Mielőtt használná az ECO HUB-ot

Ebben a fejezetben megismerkedhet a Nobo energy control alapjaival és működési elvével.

1.1 Hogyan működik a Nobo ECO HUB?



Nobo ECO HUB egy központi egység a Nobo fűtésrendszer vezérléséhez. Az ECO HUB szabályozza a fűtőtesteket vagy akár lámpákat és egyéb elektromos készülékeket az egyedileg beállított heti programok szerint. Az ECO HUB a vezeték nélküli hálózathoz csatlakozik, és ezen keresztül kommunikál az Ön okostelefonjával vagy tabletjével (Nobo Energy Control App telepítése szükséges). Az App használatával könnyedén vezérelheti otthonában Nobo rendszerét.

1.2 Mi az a jellevő?

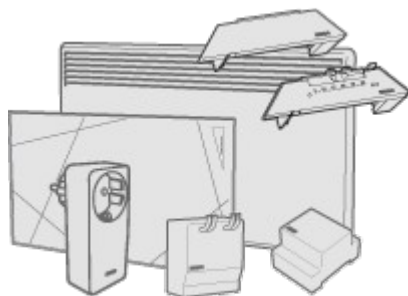

Nobo ECO **HUB** rádiójelek küldésével vezérli a Nobo rendszert. A rendszer jellevői lehetnek a fűtőpanelek termosztátjai, konnektorcsatlakozók, vagy egyéb relék. Minden jellevő egyedi azonosító kóddal (ID kód) rendelkezik, mely lehetővé teszi, hogy az ECO **HUB** végső soron a megfelelő készüléket szabályozza.

A Nobo ECO **HUB** kompatibilis minden Nobo Orion700 jellevővel, de nem kompatibilis a Nobo Orion512 jellevőkkel.

1.2.1 A jellevők listája

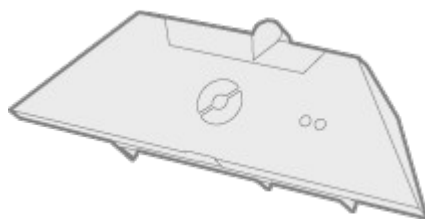

NKE-1R jellevő termosztát NF és NT fűtőpanelekhez. COMFORT hőmérséklet beállítási lehetőség a vevőn (fűtőpanelen).
ECO hőmérséklet beállítási lehetőség az Energy Control APP felületen.

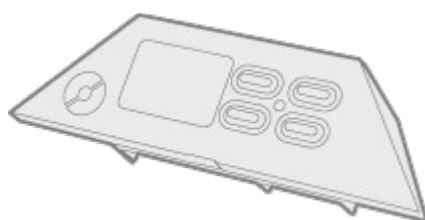

NKE-2R jellevő termosztát NF és NT fűtőpanelekhez. COMFORT és ECO hőmérséklet beállítási lehetőség a vevőn (fűtőpanelen) és az Energy Control APP felületen is.

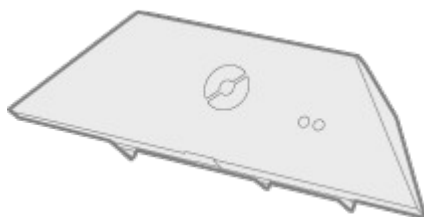

NKE-ER jellevő termosztát NF és NT fűtőpanelekhez. COMFORT és ECO hőmérséklet beállítási lehetőség az Energy Control APP felületen.

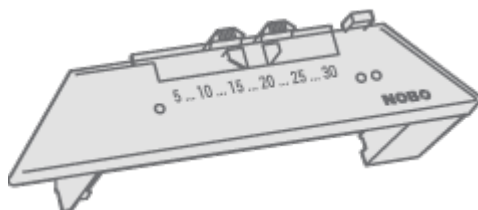

R80 RDC 700 jellevő termosztát C2/C4, B4, T4, P4/P6 és R3/R5 fűtőpanelekhez. COMFORT és ECO hőmérséklet beállítási lehetőség a vevőn (fűtőpanelen).

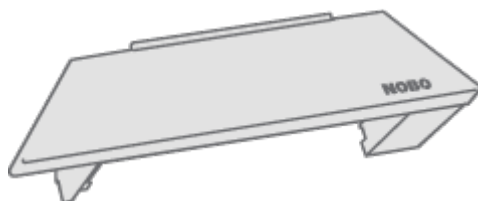

R80 RXC 700 jelnevő termosztát C2/C4, B4, T4, P4/P6 és R3/R5 fűtőpanelekhez.
COMFORT és ECO hőmérséklet beállítási lehetőség a Nobo Energy Control App felületen.

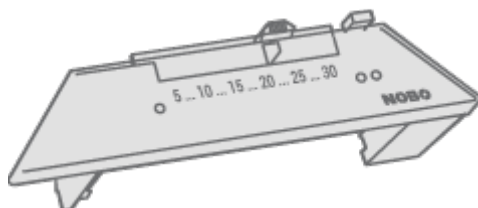

R80 RSC 700 jelnevő termosztát C2/C4, B4, T4, P4/P6 és R3/R5 fűtőpanelekhez.
COMFORT hőmérséklet beállítási lehetőség a vevőn (fűtőpanelen), ECO hőmérséklet beállítási lehetőség a Nobo Energy Control App felületen.

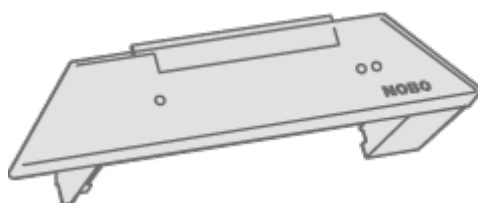

R80 TXF 700 jelnevő termosztát C2/C4, B4, T4, P4/P6 és R3/R5 fűtőpanelekhez.
COMFORT és ECO hőmérséklet beállítási lehetőség vagy a szobatermosztáton, vagy a Nobo Energy Control App felületen
Vezérelhető ECOHUB-bal szobatermosztáton keresztül(TCU 700, TXB 700), vagy ECOSWICHTH hőmérsékletérzékelővel.

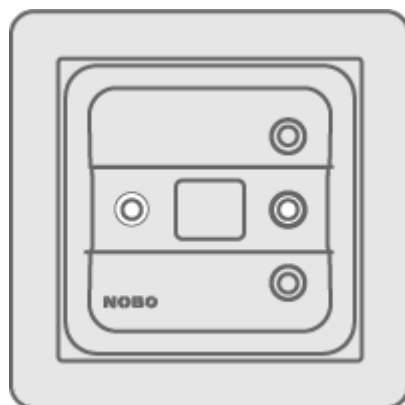

TRB 36 700 kombinált padló és szobatermosztát, falra szerelhető szabályzó. COMFORT és ECO hőmérséklet beállítása helyben a termosztáton.

TXB 700 központi termosztát egy szobában egy vagy több Nobo C2/C4, T4, P4/P6, R3/R5 és Safir üveg fűtőpanel szabályzására. Egy termosztát 10 fűtőpanelt tud szabályozni. COMFORT és ECO hőmérséklet beállítása helyben a termosztáton.

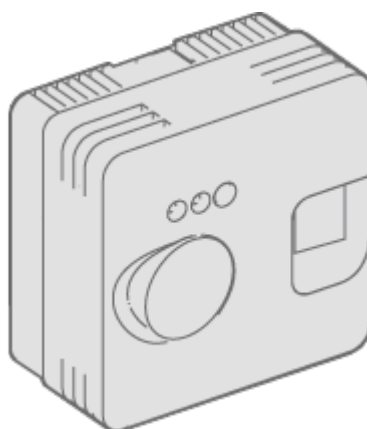

TR36 kombinált padló és szobatermosztát, falra szerelhető kivitel. COMFORT hőmérséklet beállítása helyben a termosztáton. ECO hőmérséklet beállítási lehetőség a Nobo Energy Control App felületen.

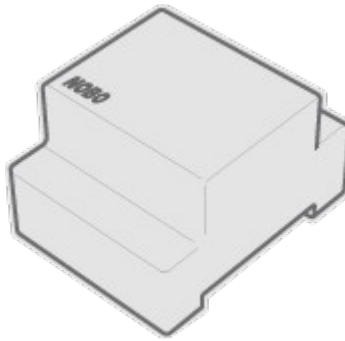

RSX 700 DIN sínre szerelhető relés vevő, elektromos készülékek közvetlen kapcsolásához. ECO **HUB**-on keresztül kapcsolható ON/OFF funkció.



RS 700 relés vevő, elektromos készülékek közvetlen (10A) kapcsolásához. ECO **HUB**-on keresztül kapcsolható ON/OFF funkció.

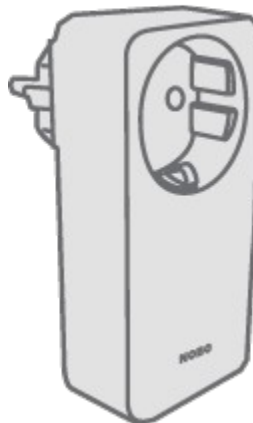

RCE 700 konnektorba dugható relés vevő, elektromos készülékek közvetlen (10A) kapcsolásához. ECO **HUB**-on keresztül kapcsolható ON/OFF funkció.

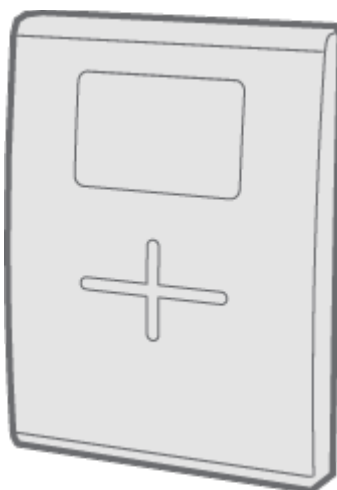

TCU700 elemes, vezeték nélküli szobatermosztát Nobo Safir üvegpanelekhez és Nobo R80 TXF termosztáttal szerelt fűtőpanelekhez. A TCU 700 csatlakoztatásával az ECO HUB-on keresztül is vezérelhetőek a készülékek. COMFORT és ECO hőmérséklet beállítása a vevőn (szobatermosztáton).

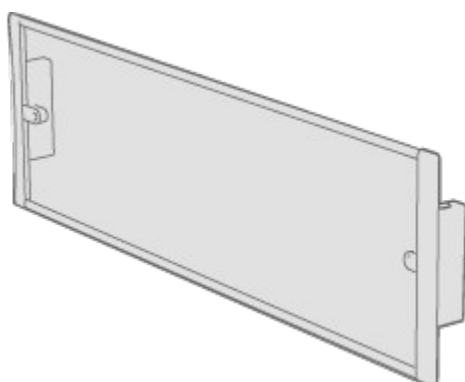

Safir üveg fűtőpanel beépített rádióvevővel. ECO **HUB** vezérelheti szobatermosztáton (TCU700 vagy TXB700) keresztül. COMFORT és ECO hőmérséklet beállítása a szobatermosztáton. Alternatívaként ECO **HUB** vezérelheti a Safir panelt közvetlenül, ha van egy ECO **SWITCH** hőmérsékletérzékelő ugyanabban a zónában. Ebben az esetben az ECO és COMFORT hőmérséklet beállítása az App-en történik.

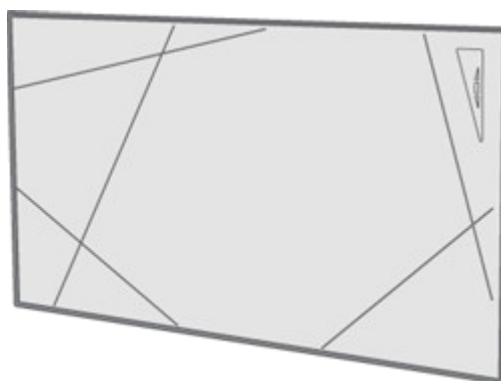

Touch fűtőpanel beépített vevővel. COMFORT és ECO hőmérséklet beállítása a fűtőpanelon.

1.3 Mi az a jeladó?

A jeladó kommunikál az ECO HUB felé, közli a rendszerben bekövetkezett változásokat (pl.: érzékeli a hőmérsékletet, mágnes-kapcsolók működését stb.), jelzi az aktuális állapotot.

1.3.1 A jeladók listája



-ECO SWITCH SW4 lehetővé teszi, hogy manuálisan állíthassa be a NORMÁL, FELÜLÍRT, COMFORT, ECO, vagy AWAY állapotokat. Az SW4 ugyanolyan funkciókkal bír, mint a Nobo Energy Control App kezdőképernyőjén szereplő kör menü (más, pl. programozási funkciókra, nem alkalmas).

1.4 Mi az a zóna?

Azokat a jelveőket, melyeket azonos heti program-és hőmérséklet-beállításokkal szeretnénk ellátni, azonos zónába kell helyezni. Erre jó példa lehet, ha a fűtőpanelek azonos szobában vannak elhelyezve. Egy ZÓNA leegyszerűsítve az azonos módon működő jelveők csoportja.

A fűtőpaneleket / termosztátokat ne helyezze azonos zónába a világítással, vagy egyéb elektromos készülékekkel. Egy szobát feloszthat több zónára, vagy azonos zónába tartozhat több szoba készüléke is.

Egy adott zónába tartozó összes jelveő lehetőleg azonos funkcióval bírjon. Ha egy zóna egyaránt tartalmaz konnektor kapcsolót és fűtőpanelt is, akkor az egyszerűbb jelveő (pl.: konnektor kapcsoló ON/OFF) funkciója korlátozza a többi jelveő használhatóságát. A különböző helyiségekben elhelyezkedő fűtőpanelek különböző zónába osztásával lehet a legkönnyebben kihasználni a Nobo fűtésrendszerben rejlő lehetőségeket.

Speciális használatú eszközöknek, mint pl. háztartási gépek, alakítson ki külön zónát. A zónákat nevezze el könnyen, egyértelműen felismerhetően.

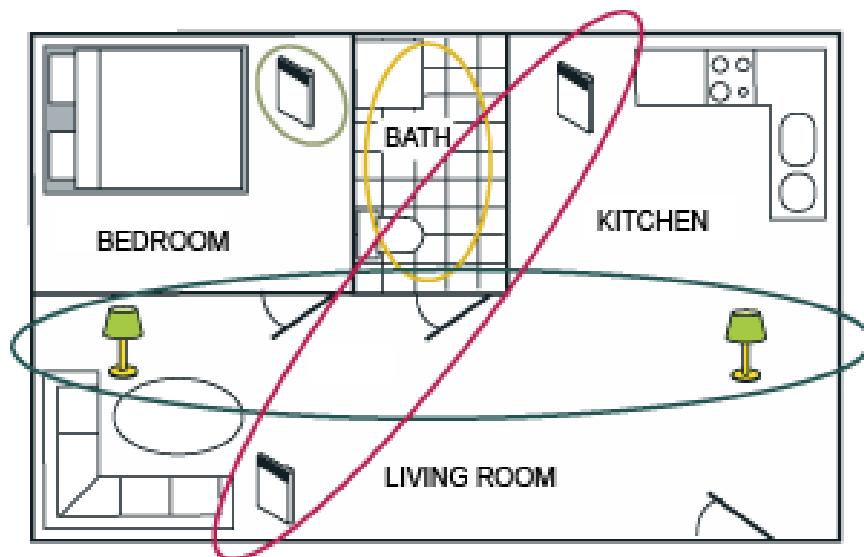

- Living room heat
- Bath heat
- Bedroom heat
- Living room lights

Ez a lakás négy zónára oszlik, minden zóna könnyen felismerhető az elnevezés alapján. Minden jellevőt csak egy zóna tartalmaz, hiszen egyszerre csak egy heti programot tudnak végrehajtani a jellevők.

1.5 Mi az a heti program?

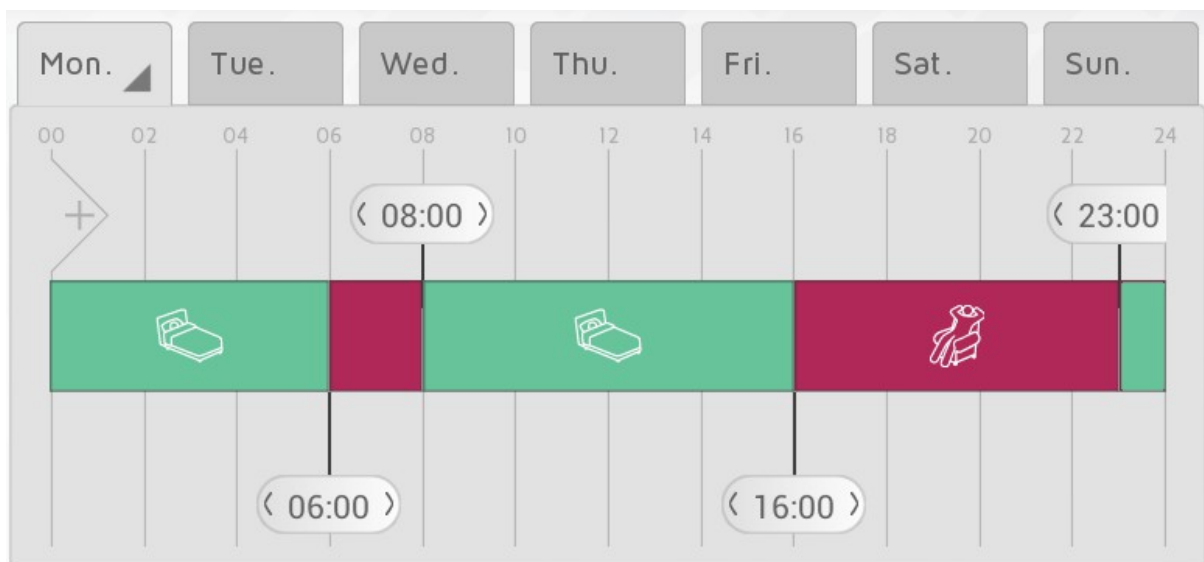

Minden zónához hozzá kell rendelni egy heti programot, mely megszabja a zónába tartozó összes jellevő heti működését. A hét minden napjára megadhat COMFORT, ECO, AWAY, vagy OFF (kikapcsolt) időszakokat, melyekre a jellevők a következő módon reagálnak:



COMFORT

A fűtőpanel termosztátján manuálisan beállított, vagy az Energy Control App használatával beállított (ez termosztát típusfüggő) COMFORT (magas) hőmérséklet szerint fűt a fűtőpanel. Az ON/OFF (relés) jellevő COMFORT állapotban bekapcsol.



ECO

A fűtőpanel termosztátján manuálisan beállított, vagy az Energy Control App használatával beállított (ez termosztát típusfüggő) ECO (alacsony) hőmérséklet szerint fűt a fűtőpanel. Az ON/OFF (relés) jellevő ECO állapotban kikapcsol.



AWAY

AWAY hőmérséklet fix 7 ° C (fagymentesítés), ezt nem lehet megváltoztatni. Az ON/OFF (relés) jellevő AWAY állapotban kikapcsol.



OFF

Minden vevő ki van kapcsolva teljesen.

2. A rendszer beállítása

Ebben a fejezetben megtudhatja, hogyan kell telepíteni a Nobo ECO **HUB**-ot, hogyan adhat hozzá jellevőket és egyéb eszközöket.

2.1 Az ECO **HUB** beállításai

Fontos információ:

A Nobo ECO HUB vezeték nélkül, rádiójelekkel kommunikál. Az ECO HUB-ot falra kell szerelni, a lehető legoptimálisabb helyre, mivel egyes építőanyagok, mint a vasbeton, vastag fa fal stb. csökkentheti a jel hatótávolságát. Abban az esetben, ha a rádiójeleket egy jellevő nem érzékeli, akkor helyezze odébb az ECO HUB-ot 1-2 méterrel, hogy elkerülje a jel árnyékolását.

Tipp! Telepítse a rendszert, és győződjön meg róla, hogy minden jellevő megfelelően reagál, mielőtt az ECO HUB-ot véglegesen rögzíti a falon.

A rendszer beállítása:

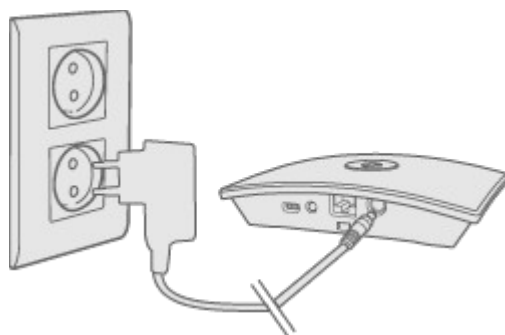

Csatlakoztassa a tápkábelt az ECO **HUB**-hoz és dugja be a konnektorba.

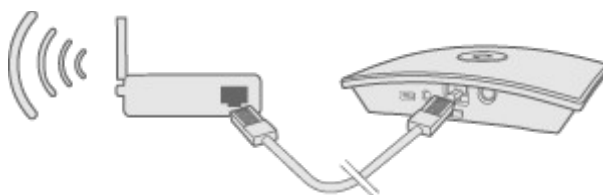

Az ECO **HUB**-ot csatlakoztatni kell ethernet kábel segítségével a helyi hálózat vezeték nélküli (Wifi) routeréhez. A kábel közvetlenül csatlakoztatható a routerhez, vagy a helyi hálózat valamely aljzatához(pl.: ethernet switch).

Győződjön meg róla, hogy az okostelefon vagy tablet ugyanehhez a vezeték nélküli hálózathoz csatlakozik-e, majd indítsa el az előzőleg Android vagy iOS rendszerű mobil eszközére telepített Nobo Energy Control App-et.

Ha a készülék csatlakoztatva van a konnektorba és a helyi hálózathoz, az ECO**HUB** elküldi az ID kódot a vezeték nélküli hálózaton.

Az ECO **HUB** telepítéséhez kövesse az App beállítás varázslót. Az App megkeresi az ECO **HUB**-ot, és megjeleníti az eredményeket a kijelzőn. Válassza ki az Ön ECO **HUB**-jához tartozó megfelelő ID kódot.

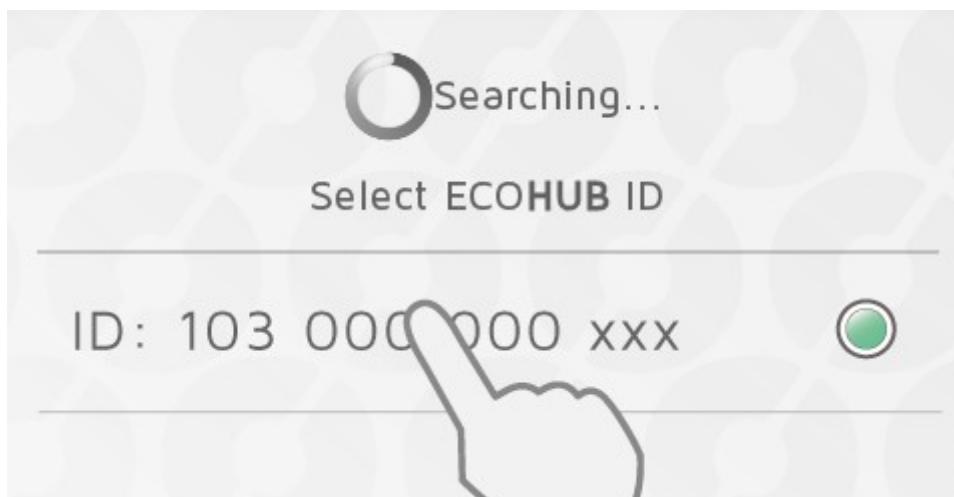

Ha egynél több ECO **HUB** kapcsolódik ugyanahhoz a vezeték nélküli hálózathoz, a megfelelőt kell kiválasztani a beállítás varázslóban. Ellenőrizze az ID kódot az ECO **HUB** hátoldalán, és válassza ki a megfelelő azonosítót a kijelzőn.



FIGYELEM! Csak egy ECO **HUB** telepíthető egyszerre!

Biztonsági okokból be kell írnia az ID kód utolsó három számjegyét. (Lásd az ECO **HUB** hátoldalán!)

Tipp! Ne szerelje fel a falra az ECO **HUB**-ot, amíg a telepítés be nem fejeződik, mivel szükség lehet a kód ellenőrzésére.

2.1.1 Interneten keresztül történő távvezérlés

Ha már az alkalmazás csatlakozott a helyi hálózaton(Wifi) az ECO **HUB** vezérlőhöz, akkor rendszer működtethető interneten keresztül is az App segítségével.



A rendszer biztonsági beállításai megvédik a jogosulatlan felhasználóktól.

Figyelem! Védje helyi hálózatát jelszóval az illetéktelen behatolókkal szembe!. Legyen óvatos, ha mások számára lehetővé teszi a hozzáférést a hálózathoz. Bárki, aki csatlakozik az App segítségével az Ön ECO **HUB** vezérlőjéhez a Wifi hálózaton keresztül, az később interneten keresztül is képes lesz csatlakozni, mivel az alkalmazás és az ECO **HUB** helyi hálózaton történő csatlakozásakor azok automatikusan titkosítási kulcsokat cserélnek. Ez biztosítja a biztonságos, titkosított kommunikációt (AES titkosítás)az interneten keresztül is. A titkosítási kulcsokat az App generálja és menti ,megakadályozva így az online visszaéléseket.

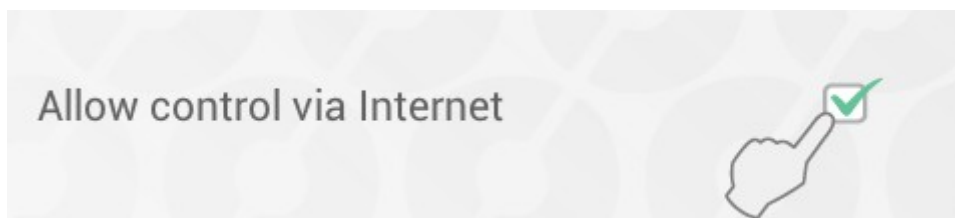

Ha nem szeretné, hogy a rendszer interneten keresztül is vezérelhető és hozzáférhető legyen, az "Allow control via Internet" -opciót ki lehet kapcsolni a "Beállítások" menü pont

alatt(ellenőrizze, hogy be van-e kapcsolva!). Ez a lehetőség csak akkor lesz módosítható, ha csatlakozik a helyi hálózathoz. Ha az internet alapú vezérlés opciót kikapcsolja, majd újra be, akkor minden korábbi felhasználó (Apps) beállítása törlődik(interneten nem lesz hozzáférése). A hozzáférés visszaállításához a többi alkalmazásnak újra titkosítási kulcsokat kell cserélniük. Ez úgy történik, hogy egyszerűen az App(ok)nak újra csatlakoznia kell a helyi hálózaton keresztül (Wifi) az ECO **HUB**-hoz.

2.1.2 Speciális ECO **HUB** beállítások

Ha a beállítás varázsló nem találja az ECO **HUB**-ot, nyomja meg a " advanced " gombot, hogy kézzel telepíthesse az ECO **HUB**-ot.

Haladó telepítéshez szüksége lesz a hálózatban az ECO **HUB**-nak kiosztott IP-címre. Az IP-címet a router kezelőfelületére való bejelentkezés után találja meg. Ha szüksége van több segítségre, olvassa el a router használati utasítását, vagy keresse fel internetszolgáltatóját.



The image shows a configuration screen with two input fields. The first field is labeled 'Enter ECOHUB IP address' and contains the placeholder text 'XXX.XXX.XXX.XXX'. The second field is labeled 'Enter 12 digit ID-code' and contains the placeholder text 'XXXXXXXXXXXX'. Both fields have a green underline.

A megjelenő beállítások ablakban adja meg az IP-címet és a teljes 12 számjegyű ID kódot, amely az ECO **HUB** hátoldalán található, majd nyomja meg a "verify" gombot.

Ha sikertelen, ellenőrizze a következőket:

(csak hálózati ismeretekkel rendelkező haladó felhasználóknak)

- Ellenőrizze a tűzfal beállításokat (TCP-forgalmat engedélyezni kell a port 27779-en)
- Ellenőrizze, hogy a vezeték nélküli hálózat (amihez a mobil eszköz csatlakozik) azonos-e azzal amihez az ECO HUB csatlakoztatva van
- Ellenőrizze, hogy a hálózat lehetővé teszi-e az UDP broadcast forgalmat (IP 255.255.255.255, port 10000).

2.2 Jellevők és jeladók hozzáadása

Ha a Nobo ECO **HUB**-ot **sikeresen regisztrálta**, akkor hozzáadhatja a Nobo rendszer eszközeit is (jellevő és jeladó). Válassza ki a + "Add new > system unit" a főmenüben(bal felső sarok).

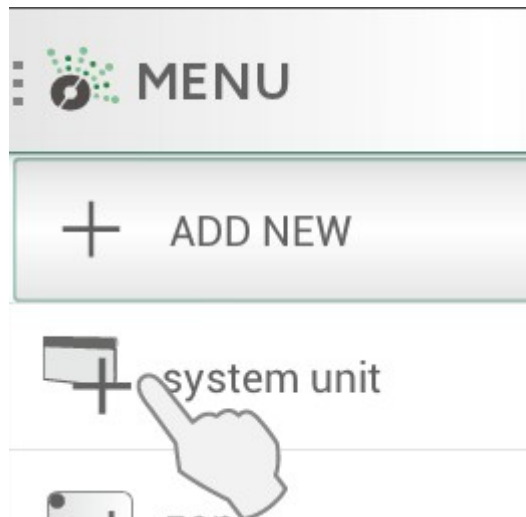

A telepítéséhez az App segítségével regisztrálni kell a jeladókat és jelvevők ID kódjait. Ez két módon lehetséges:

1. Manuális regisztráció
2. Automatikus keresés

2.2.1 Manuális regisztráció

Válassza ki a "(+) Add new" a főmenüben, válassza a "system unit", majd a "manual registration" opciót.



Az ID kód egy 12 jegyű szám, mely rá van nyomtatva a jelvevőkre. Adja meg ezt a számot a szövegdobozban a mobilkészülék kijelzőjén. Nyomja meg a "+" gombot ha több ID kódot is szeretne regisztrálni.

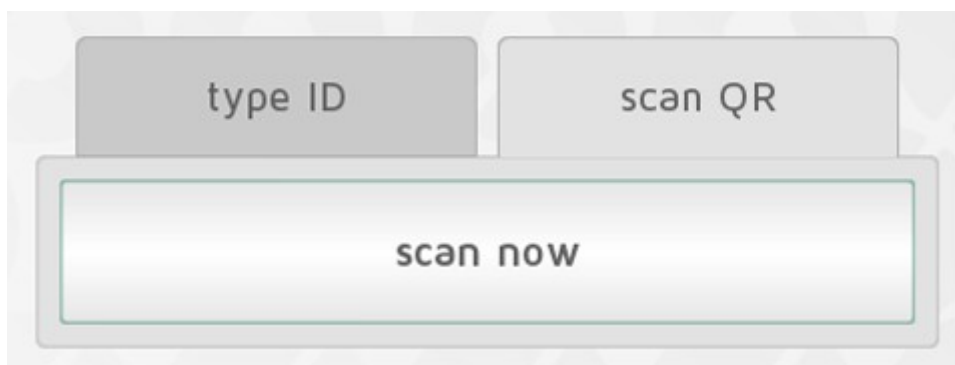

A Nobo ECO termékcsalád tagjainak ID kódja QR kód formában is leolvasható. A QR kódot beolvashatja az App segítségével.

Az Orion 512 termékek nem kompatibilisek ECO **HUB**-bal!

Az elemes jeltevőket és jeladókat (TCU700, ECOSWITCH és ECOSENSE) párosítani kell az ECO **HUB**-bal , ha az ID kódot manuálisan regisztráljuk. A telepítés során az App értesíti, ha a szükséges a párosítás.

Az egység aktiválása ugyanúgy történik párosítás előtt, mint az automatikus keresés esetén. Lásd a készülék felhasználói kézikönyvét.

2.2.2 Automatikus keresés

A csatlakoztatni kívánt Nobo ECO-termékeket, valamint néhány Orion700 termékeket (R80 RSC-700, R80 TXF-700, TCU700 szobatermosztát, Safir üvegfűtőpanel) az App és ECO HUB segítségével automatikus meg lehet keresni.

Válassza ki az "automatic search" funkciót az App segítségével. Ezután kapcsolja be a csatlakoztatni kívánt egységet, és az egység elküldi az ID kódját az ECO HUB-nak. Egynél több egység is csatlakoztatható egyszerre. Csak kapcsoljon be egy újabb egységet, és ellenőrizze az App segítségével a csatlakozást. A keresés megállítható, ha szükséges.

Érdemes egy zónát egy időben regisztrálni.

2.2.3 Név és hozzárendelés

Ha egy vagy több ID kódot már regisztrált, akkor minden egységnek meg kell adni egy nevet. Javasoljuk hogy olyan nevet adjon meg, amely könnyen felismerhető. Pl. "ebédlő fűtőpanel".

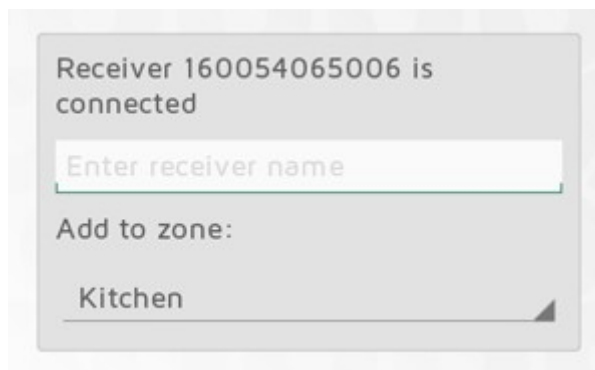



Minden egységet hozzá kell rendelni egy zónához. Az egységek hozzárendelhetőek egy már előzőleg kiválasztott zónához, vagy a legördülő menüben választhat más zónát is. Új zónát is hozzá adhat a legördülő menu segítségével.

Tipp! Olyan nevet adjon a zónának, amely könnyen megjegyezhető. Pl. "nappali fűtés".



2.3 Egységek eltávolítása

Az összes hozzáadott egység(jelvevő és jeladó), zóna és heti program eltávolítható. Az alapértelmezett heti program nem törölhető.

Jelvevők / jeladók eltávolítása

Jelvevők és jeladók eltávolításához nyomja meg a menü  jelét, és válassza a  System unit opciót. Válasszon ki egy vagy több egységet az eltávolításához.

Zónák eltávolítása

Zónák eltávolításához nyomja meg a menü  jelét, és válassza a  Zona opciót. Válasszon ki egy vagy több zónát az eltávolításához. Figyelem! A zóna eltávolításakor minden idetartozó jelvevőt / jeladót is el kell távolítani.

Heti program eltávolítása

Heti program eltávolításához nyomja meg a menü  jelét, és válassza a „Weekly program” opciót. Válasszon ki egy vagy több heti programot az eltávolításához.

Az a zóna, amelyhez nem tartozik heti program, az visszaáll a gyári beállítás szerinti heti programra. Az alapértelmezett program nem törölhető.

2.4 ECO HUB eltávolítása

Az ECO HUB eltávolításával az adott mobilkészüléken futó App nem lesz képes vezérelni a Nobo rendszert. Más mobileszközökre, melyek ugyanehhez az ECO HUB –hoz csatlakoznak, nem lesz hatással a művelet.

Az ECO HUB eltávolításához nyomja meg a menü  jelét, és válassza a  ECO HUB opciót.

3. Menük és funkciók

Ez a fejezet segítséget nyújt az App használatához, és eligazítást ad a különböző funkciók közt.

3.1 Státusz és zóna



A NOBO Energy Control App „HOME” menü képe két nézetre oszlik: STATUS és ZONES. Érintse meg a kijelzőt és húzza a menü képet oldalra a navigáláshoz a nézetek között.



A STATUS (kör menü) a Nobo rendszer fő irányítókonzolja, és megmutatja az érvényben lévő aktív állapotot. Amikor a kör menü közepe zöld, a rendszer normál állapotban van. Ez azt jelenti, hogy minden zóna automatikusan követi az egyéni heti programot. A kör menü lehetővé teszi, hogy felülírja a rendszer normál működését "COMFORT", "ECO", vagy "AWAY" állapotok választásával, ha szükséges.

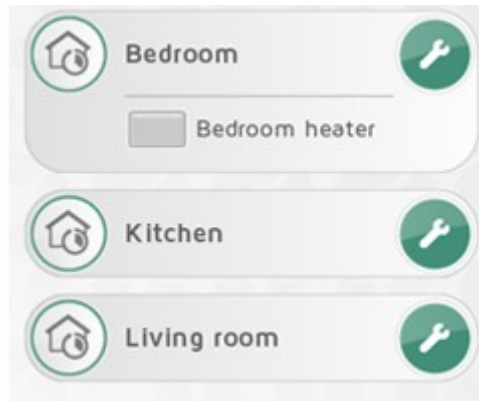

Ha egy simítással balra húzzuk a menü képet, akkor a zóna nézetet láthatjuk, amely felsorolja az Ön Nobo rendszere összes zónáját. Érintse meg a zóna sávot a zóna egységeinek (pl.: jellevők) megjelenítéséhez. A zóna beállításainak megváltoztatásához, érintse meg a csavarkulcs ikont.

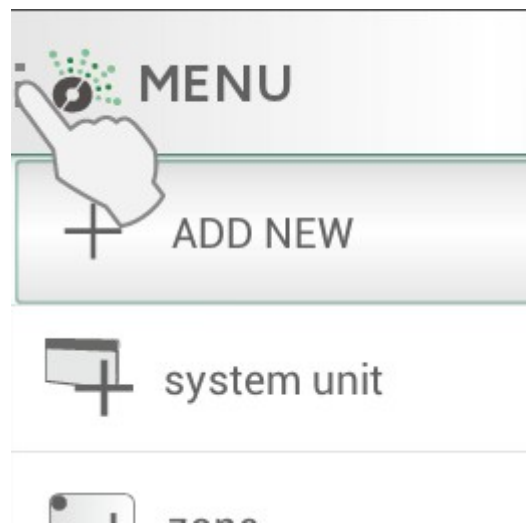

Más menüpontok a menü gomb alatt találhatóak meg, a bal felső sarokban.

3.2 Áthidalás

Ha korábban érkezik a vártnál haza egy hideg téli napon, vagy elutazik a hétvégére, vagy hosszabb időre távol van otthonától, akkor a rendes heti program könnyen átmenetileg módosítható. Ez az úgynevezett **áthidalás**.

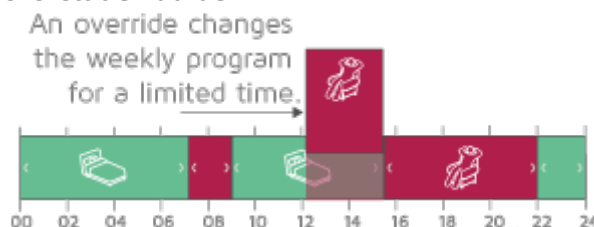

Az áthidalás megszakítja a normális heti programot, helyette a kiválasztott "COMFORT", "ECO" vagy "AWAY" állapotok valamelyike lép érvénybe korlátozott ideig.

Nobo Energy Control négy fajta áthidalást alkalmaz: CONSTANT (állandó), NOW (jelenlegi), FROM-TO(tól-ig), és TIMER(időzített).

Állandó(CONSTANT)

Ez az áthidalás addig tart, amíg vissza nem vonja. Ez az áthidalás akkor hasznos, ha nem tudja, mikor válik szükségessé a normál állapot újbóli használata.

Tipp! A heti programtól való eltérő - látszólag hibás - működés esetén, ellenőrizze, hogy a CONSTANT áthidalás ki van-e kapcsolva.

Jelenlegi (NOW)

Ez az áthidalás addig tart, amíg a normál heti program beállítása szerint váltás nem következik. Mivel a heti program állapotot vált, az áthidalás megszakad, és a rendszer automatikusan visszatér a normál (heti program szerinti) állapotba. Abban az esetben, ha a heti program beállítása olyan, hogy nem történnek állapot változások (pl.: folyamatos ECO beállítás), akkor a NOW áthidalás 03:00 órakor megszűnik.

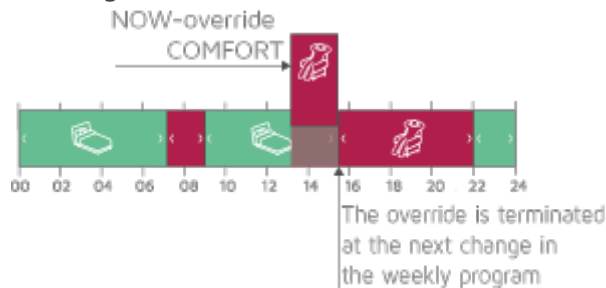

Tól-ig (FROM-TO)

A tól-ig áthidalásnál kiválaszthatja a kezdő és befejező dátumot és időpontot, amikor az áthidalás elindul és megáll.

Időzített (TIMER)

Ez az áthidalás a kiválasztott időtartamig van érvényben (hány napig/hány órán át legyen érvényben az áthidalás). A gyári időzítés időtartama 2 nap (48 óra), ha azt nem változtatja meg.

3.2.1 Egyszerű áthidalás

A kezdőképernyőn, a kör menü lehetővé teszi, hogy áthidalja az összes zónát egyszerre "COMFORT", "ECO" vagy "AWAY" állapotok érvénybeléptetésével. Az áthidalás bármikor feloldható a „NORMAL” gomb megnyomásával, vagy egyéb áthidalás kiválasztásával.

Comfort (magas hőmérséklet)



Egyetlen érintéssel áthidalhatja Nobo rendszerét a "COMFORT" gomb megnyomásával. A heti program minden zónában COMFORT állapotra vált. Az áthidalás automatikusan megszakad, ha a zónák heti programja szerinti állapot váltások bekövetkeznek. Abban az esetben, ha a heti programokban nincsen állapot váltás, a NOW áthidalás megszűnik 03:00 órakor. Amikor a zónák visszaállnak a normál állapotra, a kör menü közepe zöldre vált.

Az áthidalás bármikor megszakítható a „Normal” gomb megnyomásával, vagy egyéb áthidalás kiválasztásával.

Tipp! A COMFORT áthidalás akkor hasznos, ha a szokásosnál korábban ér haza és szeretné magasabb hőfokra állítani a fűtést.

Eco (alacsony hőmérséklet)



Egyetlen érintéssel áthidalhatja Nobo rendszerét a "ECO" gomb megnyomásával. A heti program minden zónában ECO állapotra vált. Az áthidalás automatikusan megszakad, ha a zónák heti

programja szerinti állapot váltások bekövetkeznek. Abban az esetben, ha a heti programokban nincsen állapot váltás, a NOW áthidalás megszűnik 03:00 órakor. Amikor a zónák visszaállnak a normál állapotra, a kör menü közepe zöldre vált.

Az áthidalás bármikor megszakítható a „Normal” gomb megnyomásával, vagy egyéb áthidalás kiválasztásával.

Tipp!ECO áthidalás akkor hasznos, ha a szokásosnál korábban fekszik le, és felesleges az este további részében is magas hőfokon fűteni felhasználási területei, ha elhagyja a házat egy pár órát, és nem kell a hő a kényelmet.

Away (fagymentesítő 7 ° C hőmérséklet)



Egyetlen érintéssel áthidalhatja Nobo rendszerét a "AWAY" gomb megnyomásával. A heti program minden zónában AWAY állapotra vált.

Tipp! Az AWAY áthidalás akkor hasznos, ha 2 vagy több napig nem tartózkodik otthon, de emiatt nem szeretné átírni a heti programot.

Az áthidalás automatikusan megszakad 2 nap (48 óra) után, az alapértelmezett AWAY áthidalás időtartamát meg lehet változtatni a beállítások menüben. Az áthidalás bármikor megszakítható a „Normal” gomb megnyomásával, vagy egyéb áthidalás kiválasztásával.

3.2.2 Haladó áthidalás

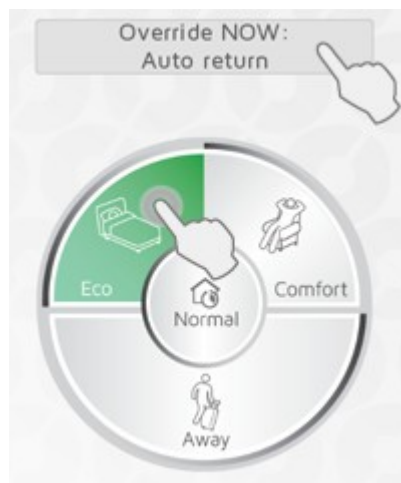

A haladó beállításokhoz válassza ki a beállítani kívánt áthidaló állapot valamelyikét (Comfort, Eco vagy Away) a kör menüben és tartsa lenyomva (ha már kiválasztotta az áthidalást, akkor is elvégezheti a műveletet).

Négy féle áthidalási mód közül választhat az áthidaló állapot belül: állnak: CONSTANT, NOW, FROM-TO és TIMER.

A FROM-TO (tól-ig) beállításnál kezdő és befejező dátum közti intervallumban működik az áthidalás, a TIMER (időzített) beállításnál adott ideig működik az áthidalás.

3.3 Zóna beállítása

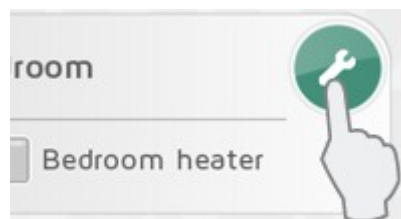

Nyomja meg a csavarkulcs ikont a „ZONES” menüpontnál, adja meg a beállításokat egy adott zónában.

3.3.1 Zóna egységeinek áttekintése

Ez egy lista az összes jelvevőről és egyéb egység(ek)ről, melyek az adott zónába tartoznak.

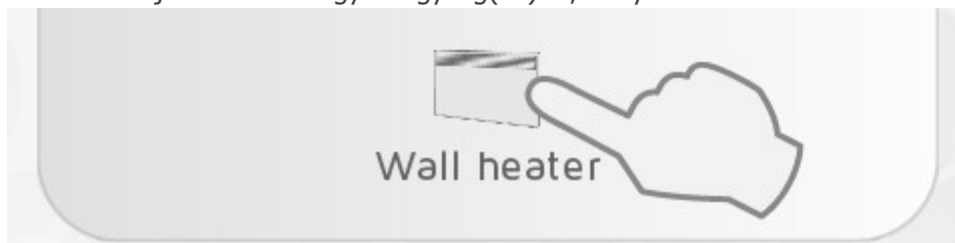

Érintse meg a jelvevő (fűtőpanel) ikonját a további információk eléréséhez.

3.3.2 Hőmérséklet

A COMFORT(magas) és ECO(alacsony) hőmérséklet beállítható minden zónában (feltéve, hogy a jelveőnek van hőmérséklet állítási funkciója). Válassza ki a kívánt hőmérsékletet a szoba felhasználása szerint (pl. a nappali és a hálószoba COMFORT hőmérséklete több fokkal is eltérhet egymástól).

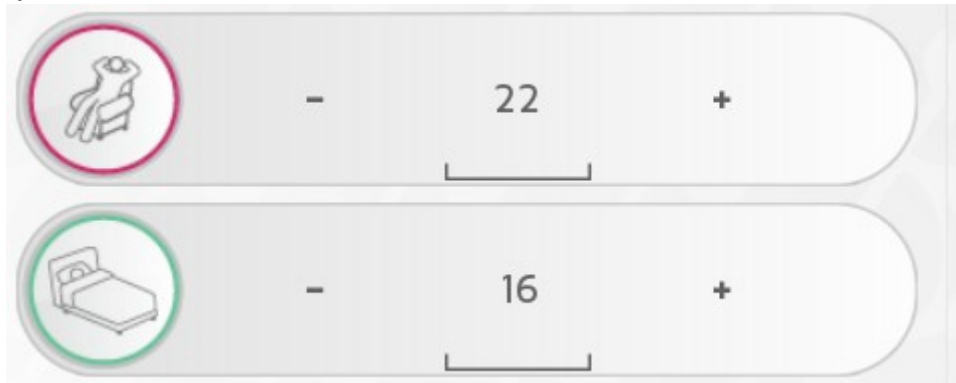

A hőmérsékletet vagy a jelveőn, vagy az App segítségével állíthatja be (termosztát típus függő). Ha kétségei vannak, olvassa el a jelveő (termosztát) leírását.



Ha a hőmérséklet beállítás az App segítségével nem lehetséges, akkor állítsa be a hőmérsékletet a fűtőpanel termosztátján (jelveőn).



Amikor egy zónában eltérő típusú termosztátok (jelveők) működnek, állítsa be a termosztátokon is a hőfokot és az App segítségével is (az arra alkalmasaknál). Pl. Ha vannak R80 RDC és R80 RXC vevők ugyanabban a zónában.

AWAY állapotban a zóna fűtőpaneljei fagymentesítő, 7 ° C-ot tartanak. Ezt a hőmérséklet nem lehet megváltoztatni.

OFF állapot a zóna minden jelveője ki van kapcsolva.

MANI Kft. 1148 Bp. Nagy Lajos király útja 81. mani@mani.hu , tel.:361/363-3058

oldal

Ha ON / OFF jelvevőket alkalmaz fűtése vezérlésére (pl. RCE 700 konnektor kapcsolóba dugva használ egy hőszugárzót), akkor használja fagymentesítésnél is a COMFORT beállítást. Az ECO és AWAY állapotok nem használhatóak fagymentesítésre ilyen esetben, mivel ezekben az állapotokban az ON / OFF jelvevők **kikapcsolnak!** Ezért mindig **ellenőrizze, hogy a zóna ilyen alkalmazás mellett is megfelelően védve van-e a fagy ellen.**

Tipp! Hasznos, ha az ON / OFF jelvevőkkel együtt használt készülékeken van valamilyen visszajelző lámpa (pl.: működést jelző LED fény).

3.3.3 Normál heti program

A zónának egyszerre csak egy aktív heti programja lehet. Amikor a rendszer normál állapotban van, a zóna követi ezt a heti programot.

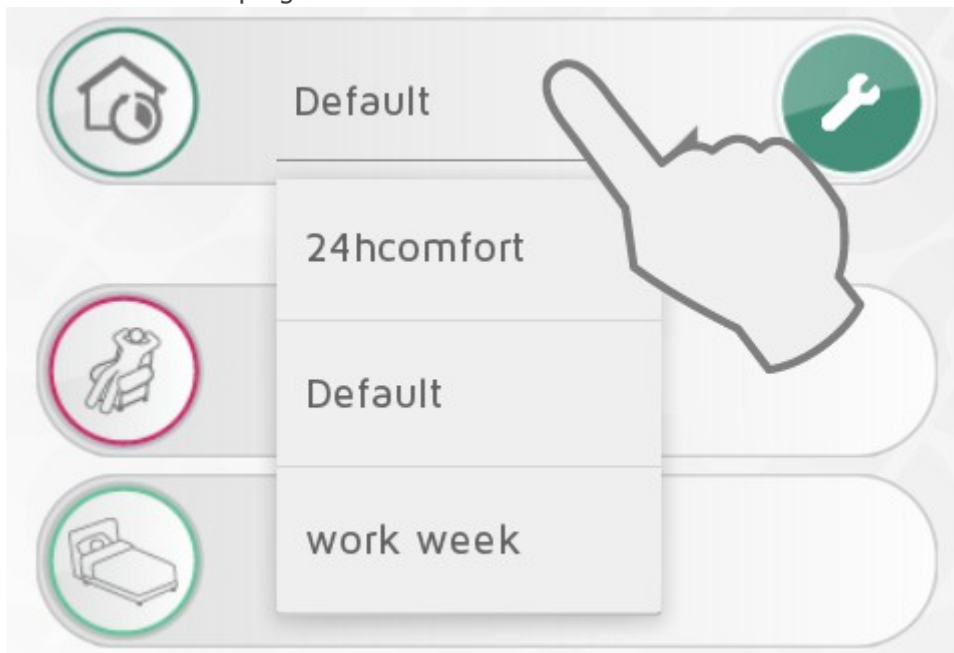

A legördülő menüből választhat aktív heti programot.

A heti programon változtathat, hogy személyre szabottan kövesse az ön életritmusát. Nyomja meg a csavarkulcsot a „NORMAL WEEKLY PROGRAM” opcióban belül a heti programok szerkesztéséhez.

A rendszer tartalmaz egy előre meghatározott, "Default"(alapértelmezett) heti programot. Ezen a program nem lehet változtatni.

3.3.4 Zóna áthidalás letiltása

Ha nem akarja, hogy a kör menü áthidalásai érvényesek legyenek egyes zónákra, akkor válassza a "Disable Overrides" opciót a zóna beállításában.

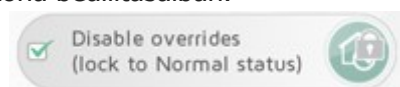

A zóna ilyen beállításnál követi a Normál heti programot, akkor is, ha van aktív áthidalás. Ezt a beállítást egy lakat ikon jelzi, ha aktiválta.

3.3.5 Unit info



Válassza ki a zóna beállításokat (zona-> csavarkulcs), nyomja meg az adott jellevő ikonját. Ekkor megjelennek a jellevő információi, úgy mint ID kód, név és zóna. Ebben a menüpontban áthelyezheti a jellevőt más zónába (ehhez válassza ki a legördülő menüből a kívánt zónát), vagy átnevezheti a jellevőt (jobb felső sarok ->ceruza ikon) lásd később.

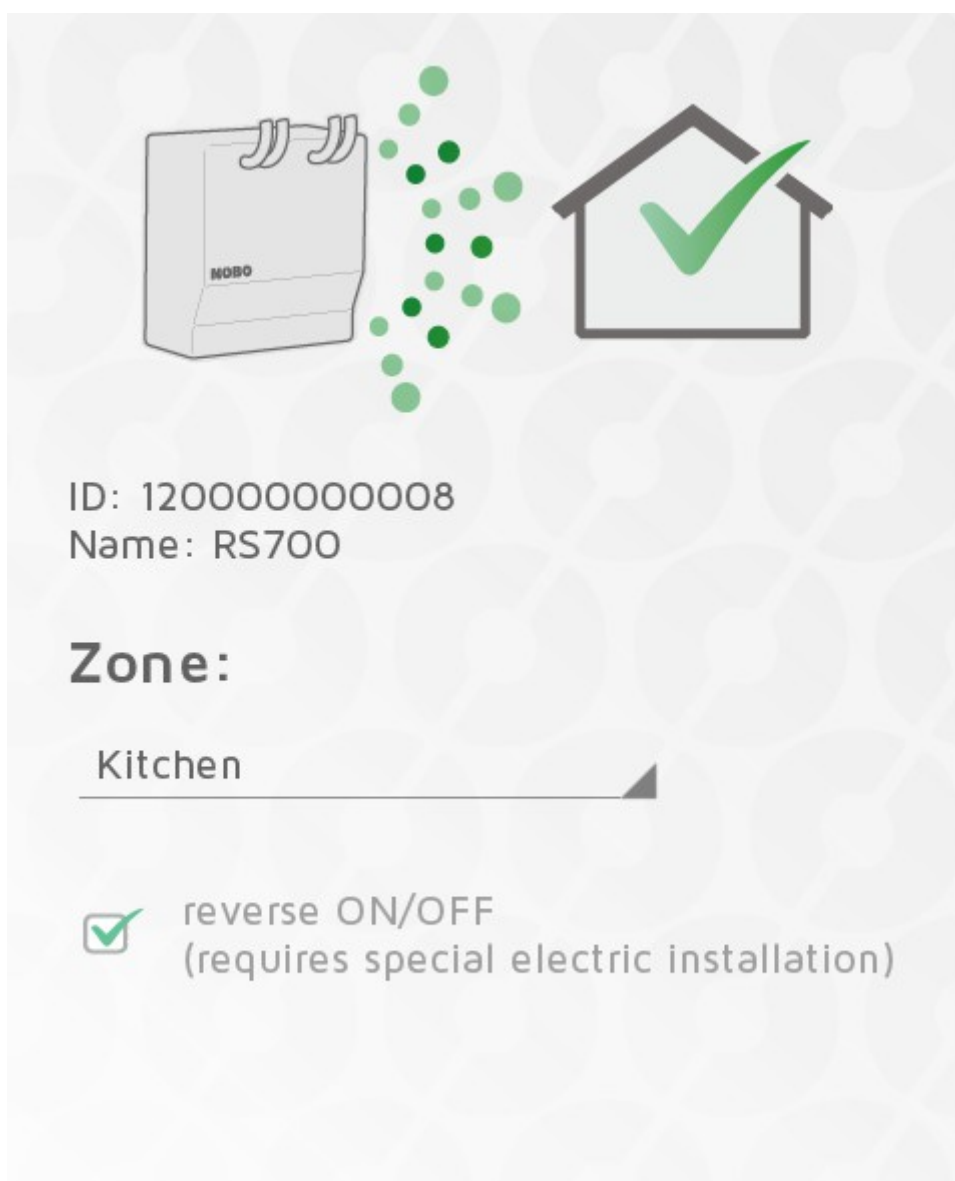

Az RS700 és RSX700 jellevőknel lehetősége van a fordított ON / OFF beállításra. Ilyen esetben speciális elektromos bekötésre lehet szükség, ehhez kérje villanyszerelő segítségét.

3.3.6 Zónák és jellevők átnevezése

Zóna átnevezése :

Válassza a zóna beállításokat (csavarkulcs ikon), és nyomja meg a ceruza ikont  (jobb felső sarok)

Jellevők átnevezése:



Válassza ki a zóna beállításokat (csavarkulcs ikon), válassza ki az átnevezni kívánt jellevőt, majd a UNIT INFO menüben, a jobb felső sarokban nyomja meg a ceruza ikont  .

3.3.7 Jellevők áthelyezése

A jellevőket / jeladókat át lehet helyezni az egyik zónából a másikba.



Nyomja meg a készülék ikonját a zóna beállításokon belül (csavarkulcs), válassza ki az áthelyezni kívánt jellevőt/jeladót, majd válassza ki a legördülő menüből egy másik zónát.



3.4 Heti programok

A heti programokat megváltoztathatja, hogy megfeleljen az Ön igényeinek, vagy épp új programokat adhat hozzá.



A „NORMAL WEEKLY PROGRAM” menüpont alatt nyomja meg a csavarkulcs ikont. A megjelenő heti program táblán szerkesztheti a programozást. A heti program 7 nap, 24 órás ütemtervből áll.

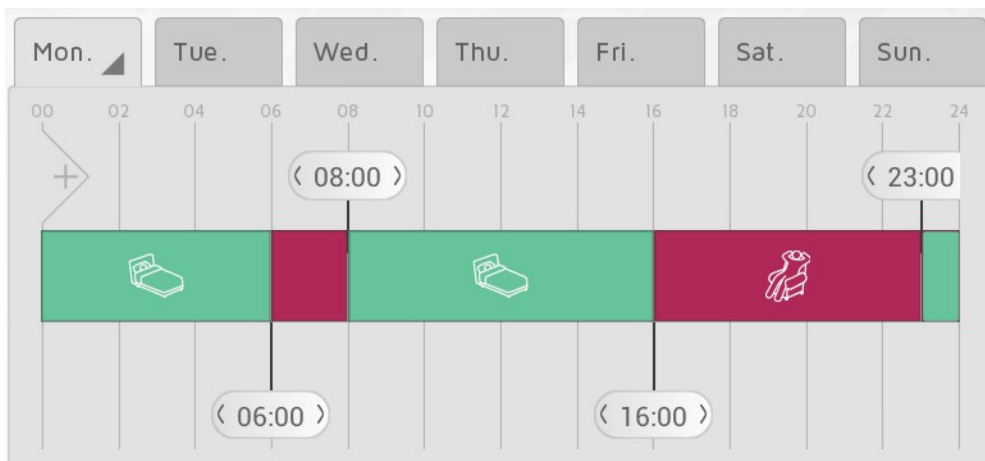

A nap idővonala különböző időszakokra osztható. Minden időszakra beállíthat COMFORT, ECO, AWAY vagy OFF állapotot. ON / OFF relés jellevő kikapcsol, ha nem COMFORT állapot van bekapcsolva.

3.4.1 Új heti program

Nyomja meg a + ikont új heti program létrehozásához.



Írja be a program nevét az Ön igényei szerint (pl. "munkahét"). Új program készítéséhez felhasználhat már meglévő heti programot, így pl.: a „Default” alapértelmezett program is szolgálhat alapul. Ehhez válassza a „Copy program from:” menüpont legördülő menüjét. Tipp! A program másolásával időt takaríthat meg a beállítás során.

3.4.2 Heti program szerkesztése



Érintse meg és húzza az új szakaszhatárt az idővonal bal oldaláról a kívánt időponthoz. A hozzáadott szakaszhatárokat jobbra-balra húzva beállíthatja az időintervallumokat.

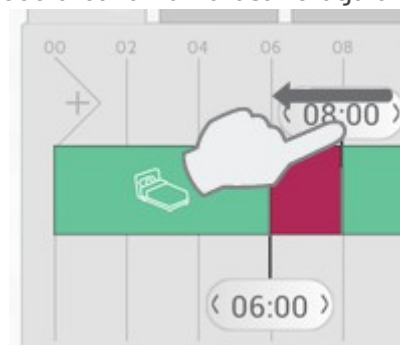

Törléshez húzza egyszerűen egymásra a szakaszhatárokat és a köztes intervallum és annak beállításai eltűnnek.

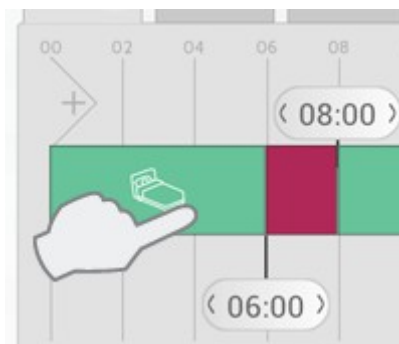

Érintse meg az idővonal adott szakaszát és válassza ki az érvénybe léptetni kívánt állapotot.



COMFORT, ECO, AWAY vagy a OFF állapotok közül választhat.

3.4.3 Napi programozás másolása

Ha a heti program több napjának is egyeznie kell, a napi programozása másolható, ezzel időt takarít meg a programozás során.

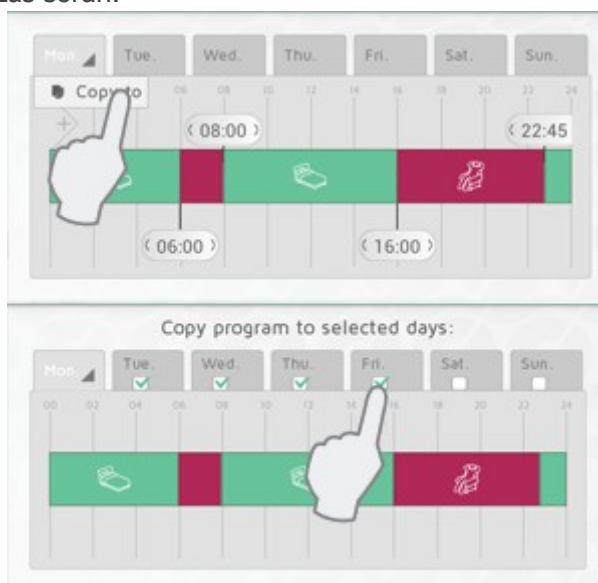

Nyomja meg az idősáv másolandó napjának fülét(felső sor pl.: hétfő), és válassza ki a  "Copy to" ikont. Ilyenkor kis négyzetek jelennek meg a hét további napjainál, melyeket bepipálva megadhatja, mely napok másolják a programot.

3.5 Beállítások

A főmenü „settings” (beállítások) menüpont alatt találja az App és az ECO **HUB** verzió számait és azonosítóit.

3.5.1 AWAY áthidalás

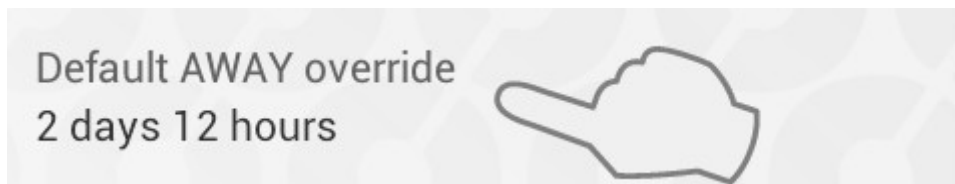

Válassza ki a „SETTINGS” beállítások menüben, hogy az alapértelmezett időtartam AWAY állapot esetén mennyi idő legyen. A gyári beállítás 2 nap.



Ez a beállítás lesz érvényben akkor is, ha az App körmenüjében Ön az AWAY állapotot választja, és akkor is, ha az ECOSWITCH SW4 csatlakoztatásával kezeli az ECO HUB-ot.

3.5.2 Az interneten keresztül történő vezérlés engedélyezése

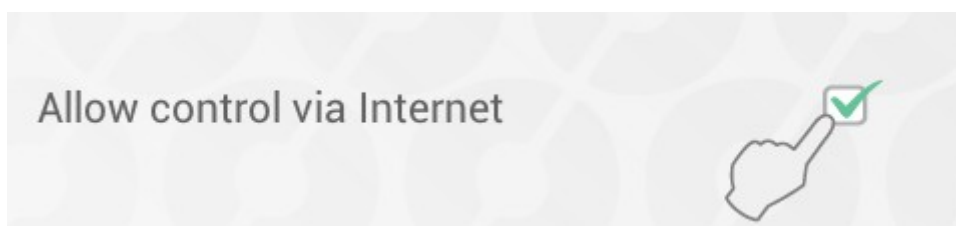

Ha nem szeretné, hogy a rendszer interneten keresztül is vezérelhető és hozzáférhető legyen, az "Allow control via Internet" -opciót ki lehet kapcsolni a "Beállítások" menü pont alatt(ellenőrizze, hogy be van-e kapcsolva!). Ez a lehetőség csak akkor lesz módosítható, ha csatlakozik a helyi hálózathoz. Ha az internetalapú vezérlés opciót kikapcsolja, majd újra be, akkor minden korábbi felhasználó (Apps) beállítása törlődik(interneten nem lesz hozzáférése). A hozzáférés visszaállításához a többi alkalmazásnak újra titkosítási kulcsokat kell cserélniük. Ez úgy történik, hogy egyszerűen az App(ok)nak újra csatlakoznia kell a helyi hálózaton keresztül (Wifi) az ECO HUB-hoz.

4. További csatlakoztatható termékek

A Nobo Energy Control egy folyamatosan bővülő termékcsalád, mely illeszkedik a korábbi EC 700-as rendszer elemeihez, de kiegészíthető újabbakkal is.

Amennyiben nem találja a keresett terméket a leírásban kérjük keresse fel Nobo viszonteladóját, aki késéggel áll rendelkezésére felmerülő kérdéseiben.

4.1 ECO SWITCH SW4 kezelőpanel



ECO SWITCH SW4 ugyan úgy vezérli az összes ECO HUB-hoz rendelt készüléket, mint az App körmenüje. Az ECO SWITCH SW4 gombjai megfelelnek az App NORMAL, COMFORT, ECO és AWAY menüpontjainak.

Tipp! Tetszőleges számú ECO SWITCH SW4 telepíthető otthonában. (Pl.: a bejárati ajtó mellé, a hálósobába stb)

ECO **SWITCH** hozzáadásához, válassza a (+) "Add new" és a "System unit" menüben, ugyan úgy mint mikor egy jellevőt ad hozzá. .

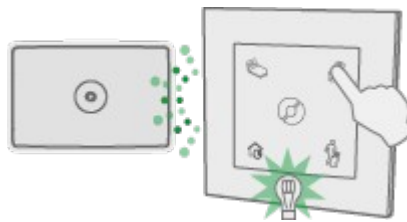

Amikor működik az ECO SWITCH, a zöld lámpa villog, ez annak megerősítésére, hogy az ECO HUB megkapta a jelet. Ha az ECO SWITCH nem villog, akkor próbálja közelebb helyezni az ECO HUB-hoz, és ellenőrizze újra. Az ECO HUB-ot falra kell szerelni, a lehető leghatékonyabb helyre, mivel egyes építőanyagok, mint a vasbeton, vastag fa fal stb. csökkentheti a jel hatótávolságát. Abban az esetben, ha a rádiójeleket egy jellevő nem érzékeli, akkor helyezze odébb az ECO HUB-ot 1-2 méterrel, hogy elkerülje a jel árnyékolását.

Tipp! Telepítse a rendszert, és győződjön meg róla, hogy minden jellevő megfelelően reagál, mielőtt az ECO HUB-ot véglegesen rögzíti a falon.

ECO SWITCH SW4 funkciói:

NORMAL (balra lent), a zónák automatikusan követik az előre meghatározott heti programot.

COMFORT (jobbra fent) vagy ECO (balra fent), és a NOW áthidalás be van kapcsolva. Minden zóna automatikusan visszatér a normál programhoz, mikor a heti program szerinti következő programváltás bekövetkezik.

AWAY (jobb alsó) aktiválja a TIMER-áthidalást(időzített) . Minden zóna visszatér a normál üzemmódba az időzítés lejáta után. A gyári időzítő beállítás 2 nap. Az alapértelmezett idő módosítható a beállítások menüben.

Amennyiben egyes zónákban le van tiltva az áthidalás, akkor az ECO **SWITCH** SW4 sem fogja tudni áthidalni.

4.1.1 Hőmérsékletérzékelő



ECO **SWITCH** működhet külső hőmérséklet-érzékelőként is. Az érzékelőt abban a szobában kell elhelyezni, amelyik hőmérsékletérzékelését és vezérlését szeretnénk, hogy végezze, mert csak így képes a szobahőmérsékletét továbbítani az ECO HUB-nak.

ECO **SWITCH** hőmérséklet érzékelő helyettesítheti a TCU700 termosztátot Safir üvegpanelek és/vagy R80 TXF 700 termosztáttal működő fűtőpanelek esetén.

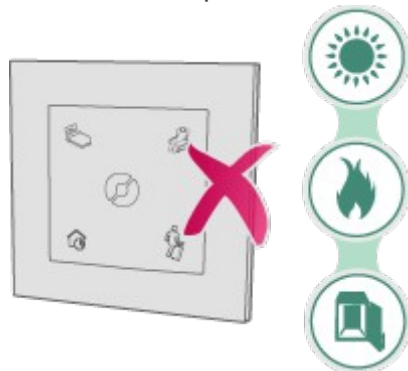

Ne helyezze a hőmérsékletérzékelőt közvetlen napfényre, hőforráshoz közel (pl. kandalló), vagy zárt térbe (pl. belső a szekrényben). Helyezze el a fal azon részén, ahol általában a legkiegyenlítettebb a hőmérséklet.

Válassza ki a (+) "Add new"> "System unit" menüpontot, hogy egy új ECO **SWITCH-et** hőmérsékletérzékelőként tudja beüzemelni. Az App segítségével rendelje hozzá a megfelelő zónát a legördülő menüből.

Figyelem! Ilyenkor csak az érzékelő funkció rendelődik az adott zónához, az áthidaló kapcsolók(Comfort, Eco, Away) a többi zónát ugyanúgy vezérlik majd.

4.2.1 ECO **SWITCH** és a SAFIR vezérlés

ECO **SWITCH** és ECO **HUB** kombinálva helyettesíthetik a TCU700 vagy TXB 700 szobatermosztátokat Safir üvegpanelek és R80 TXF700 vevők használata esetén.

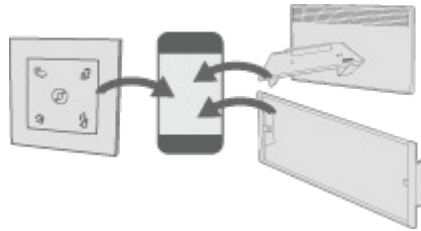

Amikor az ECO **SWITCH-et** a Safir üvegpanelekkel / R80 TXF700 termosztátokkal használja együtt, akkor a jeltevők ID-kódjait és a hozzájuk használt ECO **SWITCH-et** is ugyanabba a zónába kell beállítani az App segítségével. A kívánt hőmérsékletet is az App felületén lehet beállítani.

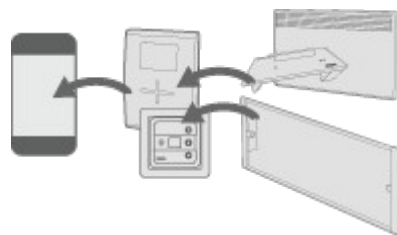

Az ECO **HUB** használható alternatívaként a meglévő TCU700/TXB700 szobatermosztátok mellett. A fűtőpaneleket (Safir üvegpanel/ R80 TXF700) hozzá kell rendelni a szobatermosztátokhoz(TCU700/TXB700). Ezt követően CSAK(!) a szobatermosztátokat kell az ECO **HUB-hoz** rendelni. A hőmérsékletet ebben az esetben a szobatermosztátokon lehet beállítani.

5. Felhasználási példák

Ebben a fejezetben példákon keresztül mutatjuk be a Nobo Energy Control felhasználási lehetőségeit.

5.1 Mindennapos használat

Telepítse a megvásárolt Nobo fűtőpaneleket, dugja bele a rádióvezérléssel működő termosztátokat a fűtőpanelon található foglalatba. Ha szeretne más elektromos készülékeket is vezérelni, használjon konnektor érzékelőket vagy jeltevő reléket.

Installálja a leírt módon a Nobo ECO HUB-ot, és illessze a fenti készülékeit az ECO HUB-hoz. Alakítson ki zónákat úgy, hogy az azonos funkcióval bíró (egy időben, együtt működő) fűtőpaneleket azonos zónába rendeli, az eltérő funkciójú konnektor érzékelőket más zónába rendeli, a jeltevőket pedig a könnyebb beazonosítás érdekében ellátja névvel, pl.: fürdőszoba,

konyha, WC (ezek együttesen pl.: háztartás zóna) és nappali, háló, gyerekszoba (lakótér zóna), kültéri világítás, redőnymotor stb. (kert zóna).

Alakítson ki a heti életritmus szerinti heti programot. Pl.: hétköznaponként reggel komfort beállítás, napközben eco, kora este újra komfort, éjjel újra eco. Állítsa be konnektorérzékelőit is, pl.: ez esti órákban eressze le a redőnyt reggelig, illetve kapcsolja fel a kerti világítást.

A hétvégi program alkalmazkodhat a későbbi keléshez vagy a napközbeni otthon tartózkodáshoz. Ha elmegy otthonról hétvégén, kapcsolja be az AWAY áthidalást, ezt elérheti mobil eszközén keresztül (App) vagy pl.: a kijárat ajtó mellé telepített ECO **SWITCH** panelon.

A hétvégi AWAY áthidalással a szokásos szombat-vasárnapi „otthonülő” ritmustól eltérően takarékos alacsony hőmérsékleten tarthatja lakását.

5.2 Vakáció

A mindennapos használatot olykor-olykor megszakítja egy hosszú hétvége, sí szünet vagy rokonlátogatás. Ilyenkor a hosszabb időre üresen maradó lakás fűtését célszerű alacsonyabb hőfokra állítani, amivel pénzt és energiát spórolhat meg. Az ECO HUB használatával ezt könnyen megteheti anélkül, hogy minden fűtőpanelt egyenként átprogramozna. Az App körmenüjének AWAY áthidalás gombját nyomja meg hosszan, ekkor beállíthatja, hogy mikortól meddig lépjen érvénybe a takarékos, alacsony hőmérsékletű üzemmód. A beállítás előnye, hogy mire hazaér már újra a megszokott, kényelmes komfort hőfok fogja fogadni, továbbá a konnektorérzékelők/relés jelzők letiltásával azokra nem lesz érvényes az áthidalás, így a kültéri lámpák felkapcsolása, locsolórendszer zavartalan működése stb. külső szemlélő számára azt feltételezi, valaki van otthon.

5.3

Ha az ön életvitele nem napi/heti rendszer szerint történik, pl.: több műszakban, változó beosztással dolgozik, vagy akár több napot van távol munkája miatt, de szeretné takarékosan használni a fűtőpaneleket, akkor az App körmenüje segítségével könnyen átkapcsolhatja (AWAY áthidalás) a paneleket. A NOBO fűtésrendszer ECO módba kapcsolásával azonban nem kell minden, az ECO **HUB** által vezérelt, egyéb elektromos készüléket is lekapcsolnia (pl.: világítás, locsoló rendszer stb.). Ha így jár el, akkor külső szemlélőnek úgy tűnhet, Ön otthon van. Ehhez használja a szokott módon a körmenü AWAY áthidalását, de a világítás és áthidalni nem kívánt zónáknál jelölje be a "disable overrides" jelölő négyzetet a zóna beállításai alatt, így az áthidalás nem lesz ezekre a zónákra érvényes.

5.4 Rendszer frissítés

Ha Ön már használ Nobo Orion 700 vezérlőt, de most szeretné frissíteni a rendszert az ECO **HUB** vezérlővel, hogy okostelefonjával/ tabletjével irányíthassa a ház fűtését és egyéb elektromos készülékeit, akkor ezt gond nélkül megteheti, mivel az Orion EC 700 rendszer kompatibilis az ECO HUB-bal. Régi 700-as jelzői ugyan úgy illeszthetőek az új ECO HUB rendszerhez, így nincs szükség a fűtőpanelek, termosztátok, kapcsolók vagy relék cseréjére. Üzemelje be az új ECO HUB készüléket, telepítse mobil eszközére az App-et, majd illessze meglévő jelzőit manuálisan a rendszerhez, új vevők esetén az automatikus keresés is működik. Állítsa be a zónákat és heti programokat (pl.:ez lehet azonos a régi Orion EC 700 rendszer beállításával) és régi rendszere megújulva működik. Ha valaki más is szeretné kezelni az ECO

MANI Kft. 1148 Bp. Nagy Lajos király útja 81. mani@mani.hu , tel.:361/363-3058 oldal

HUB-ot (pl.: az Ön távollétében családtagja), akkor töltsse le az illető saját készülékére is az App-ot, melyen már az Ön beállításai (zónák, heti programok) fognak betöltődni.

6. Hibaelhárítás

Nem világít az ECOHUB

Ok	Akció
ECO HUB nincs bedugva a konnektora/nincs áram.	Ellenőrizze, hogy a hálózati kábel jól csatlakozik-e konnektorba és ECO HUB-hoz , illetve van-e áram.
ECO HUB meghibásodott.	Cserélje ECO HUB egy újra (forduljon a helyi forgalmazóhoz.)

Nem található a telepítés során az ECOHUB

Ok	Akció
ECO HUB levált.	Győződjön meg arról, hogy az ECO HUB csatlakoztatva van az elektromos és Wifi hálózathoz.
ECO HUB más Wifi hálózathoz csatlakozik, mint a mobil eszköz (App).	Ellenőrizze, hogy a vezeték nélküli hálózat (amelyhez kapcsolódik az App) ugyanazon a helyi hálózat(LAN), mint amihez vezetékkel kapcsolódik az ECO HUB .
A hálózat (tűzfal) egyéb korlátozásai.	Ez elsősorban bonyolultabb hálózati beállításoknál okoz gondot. Győződjön meg arról, hogy nem blokkolja tűzfal a vezetékes és a vezeték nélküli hálózatot. (TCP-forgalmat engedélyezni kell a 27779 porton). Ahhoz, hogy az App lássa az ECO HUBot automatikusan, az UDP broadcast porton 10000 és / vagy UDP multicast porton 10001 beállításokat kell elvégezni. Ha ez nem lehetséges vagy kívánatos, az ECO HUB -nak lehet adni egy statikus IP-címet a routeren / DHCP szerveren, ilyenkor használja a "advanced" opciót az App beállítás varázslóban.
Router hiba megakadályozza a rendszer működését	több információ (lásd:ECO HUB nem frissül automatikusan)
ECO HUB foglalt	Ha az ECO HUB fénye villog, a készülék szoftver frissítés végez. Várjon, amíg a fény folyamatosan nem ég, és próbálja újra.

Az interneten keresztül nem működik a vezérlés

Ok	Akció
Router hiba megakadályozza a rendszer működését	<p>Nobo Energy Control működése szabványos hálózati technológiákon alapszik, így összeegyeztethetőnek kell lennie minden routerrel. A gyártó mindent elkövet annak érdekében, hogy a rendszer hibátlanul működjön. Azonban egyes hálózati routerek megakadályozzák a rendszer megfelelően működését:</p> <p>Apple-routerek (Air Port Express, Air Port Extreme, Apple Time Capsule): A NOBO Hub frissítési funkciói csak akkor működnek ha elvégzi ezt a műveletet . Az internetalapú vezérlés nem működik, kivéve egy rövid időszakot, amikor kikapcsolja a Apple-routert, majd ismét be.</p> <p>Cisco EPC3925 és Cisco EPC3928 : Egyes felhasználói visszajelzések alapján az internetalapú vezérlés nem működik.</p> <p>Get Box II : Egyes felhasználói visszajelzések alapján az internetalapú vezérlés nem működik.</p> <p>Huawei 3G / 4G-router : Egyes felhasználói visszajelzések alapján a NOBO Hub frissítése nem működik, ha a jelerősség alacsony vagy instabil. Próbálja meg a routert máshová elhelyezni a jobb jelerősség céljából.</p> <p>ZyXEL P2602 : Egyáltalán nem működik. Kérjen új, más routert internetszolgáltatójától, ha erre mód van.</p> <p>ZyXEL P2812 : Egyes felhasználói visszajelzések alapján az internetalapú vezérlés nem működik.</p> <p>Hogy elkerülje a problémát, a kombinált modemeket és hálózati routereket (kivéve: Apple és a Huawei) be lehet állítani úgy, hogy "bridge" módban működjön. Ezután használjon egy másik, a fentiekől eltérő típusú routert a zökkenőmentes kapcsolódáshoz.</p>
Az ön App verziója elavult	<p>Kérjük, győződjön meg arról, hogy frissül-e az App! Néhány kezdeti problémát, vagy az új funkciókat a frissítés észrevétlenül javítja. Az app legfrissebb verziója letölthető a Google Play (Android), vagy az Apple App Store (iOS - iPhone / iPad) alkalmazásával.</p>

<p>Az App nem csatlakozik a ECO HUB –hoz miután megtörtént a verziófrissítés.</p>	<p>Ha az alkalmazás és az ECO HUB már frissült, és az új verzió így támogatja már az internetalapú vezérlést is, akkor először csatlakozni kell a helyi hálózaton(Wifi), hogy kicseréljék a titkosítási kulcsokat.</p> <p>Legalább egyszer csatlakozni kell a helyi hálózaton keresztül, hogy az internetalapú vezérlés működőképes legyen.</p>
<p>ECO HUB nem frissül a legújabb verzióra</p>	<p>Az internetalapú vezérlés feltétele, hogy az ECO HUB szoftver verziója 66-os vagy magasabb legyen. Ezt ellenőrizheti az App-on keresztül: Menü> Beállítások> ECO HUB info. Az ECO HUB automatikus frissítési funkcióval rendelkezik. Ha a ECO HUB nem frissül automatikusan, ellenőrizze, hogy az ECO HUB csatlakoztatva a hálózathoz és van-e internet kapcsolat. Lásd még a hibaelhárítás részt: "Eco HUB nem frissül automatikusan "</p>
<p>Az App nem frissül a legújabb verzióra</p>	<p>Az internetalapú vezérlés feltétele, hogy az App szoftver verziója 3-as vagy magasabb legyen. Ezt ellenőrizheti az App-on keresztül: Menü> Beállítások> App info. Ha nem találja ezt az információt, akkor az App régebbi verziója fut. Kérjük, látogasson el az AppStore (iPhone / iPad) vagy a Google Play (Android)oldalakra, hogy frissítse az App-ot.</p>
<p>Az internetalapú vezérlés ki van kapcsolva az alkalmazás beállításaiban</p>	<p>Az internetalapú vezérlés alapértelmezés szerint engedélyezett, de ki lehet kapcsolni az App Menü> Settings beállításainál. Indítsa el az App-ot, miközben csatlakozik a helyi hálózathoz (Wifi), és ellenőrizze, hogy az " Allow control via Internet " jelölő négyzet ki van-e jelölve.</p>
<p>Az App nem tud csatlakozni interneten keresztül</p>	<p>Ellenőrizze, hogy a mobil eszköz rendelkezik működő internetkapcsolattal. Ezt ellenőrizheti az eszköz böngészőjének megnyitásával.</p>
<p>Az ECO HUB nem tud csatlakozni interneten keresztül</p>	<p>Kérjük, ellenőrizze, hogy az ECO HUB csatlakozik a hálózathoz, és hogy van-e internetkapcsolat. ECO HUB nem ellenőrizhető az interneten keresztül, ha a helyi hálózat, amihez csatlakozik, nem rendelkezik internet eléréssel.</p>
<p>Az ECO HUB csatlakozik az internethez,de a hálózati tűzfal blokkolja</p>	<p>Az otthoni használatra szánt routerek alapértelmezett tűzfalbeállításait nem szükséges megváltoztatni. Azonban speciális hálózati beállítások (pl: irodák) esetén lehetővé kell tennie az ECO HUB számára a kimenő TCP forgalmat a 27.778 porton keresztül.</p>
<p>Az App csatlakozik az internethez,de a hálózati tűzfal blokkolja</p>	<p>A mobilinternet kapcsolatok (2G / 3G / 4G) beállításai és az otthoni használatra szánt routerek alapértelmezett tűzfalbeállításait nem szükséges megváltoztatni. Azonban speciális hálózati beállítások (pl: irodák) esetén lehetővé kell tennie az App számára a kimenő TCP forgalmat a 27790, 27799 porton keresztül.</p>

Egyéb hiba	<p>Kérjük, ellenőrizze, hogy a rendszer más mobil eszközzel működik-e. Ha lehet, próbálja ki, hogy az ECOHUB másik hálózathoz működik-e, mivel ez segíthet meghatározni a probléma okát.</p> <p>Ha továbbra sem működik az internetalapú vezérlés, lépjen kapcsolatba a helyi viszonteladóval vagy NOBO szervizével.</p> <p>A hibaelhárításhoz szükség lehet a következő adatokra:</p> <p>Nobo ECO HUB sorszám / ID (elérhető az App Menü> Beállítások, 12 számjegy, például "102.000.123.123")</p> <p>Nobo ECO HUB szoftververzió (elérhető az App Menü> Beállítások, például "66")</p> <p>Nobo Energy Control Application szoftververzió (elérhető az App mellett a Menü> Beállítások, például. "3.0.5087.13040")</p> <p>A router neve és a modell száma amihez az ECOHUB csatlakozik (pl. "DLink DIR-655"), továbbá a tűzfal beállításai.</p> <p>A NOBO szerviztámogatást e-mailen: a mani@mani.hu, vagy telefonon +36 1 363 3058 (magyar) vagy a +47 74 82 91 00 (angol) kérhet.</p>
------------	---

Az ECO HUB nem frissül automatikusan

Ok	Akció
Az Eco HUB nem csatlakozik az internethez, vagy speciális tűzfal beállítású hálózathoz csatlakozik	<p>Nobo ECO HUB automatikus frissítési funkcióval rendelkezik. Ha a ECO HUB nem frissül automatikusan, ellenőrizze, hogy az ECO-HUB csatlakozik-e a hálózathoz, és hogy van-e internet kapcsolat.</p> <p>A frissítés funkció úgy működik, hogy az ECO HUB automatikusan letölti és telepíti az új verziójú szoftvert. Ez az ECO HUB folyamatos áramellátása mellett, rendszeresen, mintegy 18 óránként megtörténik (ellenőrzi, hogy a legújabb szoftver fut-e). Frissítéskor a zöld fény gyorsan villog, mely körülbelül egy percig tart.</p> <p>Az otthoni használatra szánt routerek alapértelmezett tűzfalbeállításait nem szükséges megváltoztatni. Azonban speciális hálózati beállítások (pl: irodák) esetén lehetővé kell tennie az ECO HUB számára a kimenő TCP forgalmat a 80 porton keresztül a frissítési funkció működéséhez.</p> <p>A frissítési funkciót sajnos olykor nem működik, ha a hálózat web proxy-t használ. Ezekben az esetekben kivételt kell hozzáadni a hálózati beállításoknál, így az ECO HUB eléri az internetet, közvetlenül a 80-as porton, vagy ideiglenesen csatlakoztathatja az ECO HUB –ot másik hálózathoz, hogy frissítse.</p>
Router hiba, amely megakadályozza a rendszer működését.	<p>Több információ</p>

A jellevő állapota nem változik meg

Ok	Akció
Vevőkészülék ki van kapcsolva.	Kapcsolja be a vevőt.
Vevő nem került a megfelelő zónában.	Ellenőrizze, hogy az azonosító kód helyes, és a megfelelő zónában van-e.
ECO HUB nem éri el a vevőt.	Ha lehetséges, helyezze az ECO HUB-ot közelebb a vevőhöz, hátha ez kijavítja a hibát. Alternatív megoldásként, helyezzen egy másik vevőt a kettő közé, ugyan is a vevők képesek tovább linkelni a jelet(ugró pont)
Vevő meghibásodott.	Cserélje ki egy újra. (Forduljon a helyi kereskedő).

FROM-TO áthidaláskor nem aktiválódik a megfelelő időben

Ok	Akció
Kezdés-befejezés ideje nincs megfelelően beállítva.	Nyomja meg és tartsa megnyomva a kör menü gombot! Ellenőrizze / korrigálja az időt.

Nem világít az ECOSWITCH működtetés közben

Ok	Akció
ECOSWITCH kívül esik az ECO HUB hatósugarán .	Próbálja közelebb rakni az ECOSWITCH és ECO HUB készülékeket. Egyes építőanyagok, mint a vasbeton, masszív fa stb, csökkentheti a jel hatótávolságát.
ECOSWITCH ID-kód hibás.	Próbálja meg eltávolítani az ECOSWITCH-et , és adja hozzá az ismét az automatikus keresés segítségével.Amikor az App keresi, nyomja meg a központ az ECOSWITCH-et úgy, hogy mind a négy sarka aktiválódjon.
ECOSWITCH nincs párosítva az ECO HUB -bal	Próbálja meg eltávolítani az ECOSWITCH-et , és adja hozzá az ismét az automatikus keresés segítségével.Amikor az App keresi, nyomja meg a központ az ECOSWITCH-et úgy, hogy mind a négy sarka aktiválódjon.
Az elem lemerült	Cserélje ki az elemet, és próbálja újra.

ECOSWITCH világít, de a zónák nem reagálnak.

Ok	Akció
Egyszerre több funkció gombot nyom meg.	Ha több gombot nyom meg egyszerre az ECOSWITCH megnyomásakor a zónák nem reagál, annak ellenére, hogy az ECOSWITCH világít. Próbálja meg a sarokhoz közelebb megnyomni, hogy egyszerre csak egy gombot aktiváljon a nyomás.

"Disable overrides» aktív, így a normál heti program működik, a manuális áthidalás ilyenkor nem működik.	Ellenőrizze a zónákat, ha a zóna le van zárva (lakat ikon), a normál heti program szerint működik manuális áthidalástól függetlenül.
--	--

A Safir üveg fűtőpanel vagy R80 TXF 700 zölden villog, de nem a fagyvédelmi mód beállításra van szükség.

Ok	Akció
Nincs hőmérséklet érzékelő hozzáadva.	Adjon hozzá ECOSWITCH-et , és ellenőrizze, hogy hőmérséklet-érzékelőként van-e beállítva abban a zónában, mint amibe a Safir/R80 TXF700 is tartozik.
A hőmérséklet-érzékelő az ECO HUB hatósugarán kívül esik.	Ha a hőmérséklet-érzékelő az ECO HUB hatósugarán kívül esik, akkor szenzor automatikusan fagyvédelmi módba kapcsol. Próbálja közelebb rakni az ECOSWITCH és ECO HUB készülékeket. Egyes építőanyagok, mint a vasbeton, masszív fa stb, csökkentheti a jel hatótávolságát.
A hőmérséklet-érzékelő (ECOSWITCH) elem lemerült.	Cserélje ki az ECO SWITCH -ben az elemet és próbálja újra.
A zónában TCU700 vagy TXB700 szobatermosztátot használ, de Safir/R80 TXF700-vevők az ECO HUB-hoz is hozzá vannak adva.	Ha a TCU700 vagy TXB700 szobatermosztátot használ, akkor a fűtőpaneleket (Safir/R80 TXF700) a szobatermosztáthoz kell hozzárendelni és nem az ECO HUB-hoz ! Csak a szobatermosztátot kell hozzáadni az ECO HUB-hoz .